

# 04

## MONOUSO E VARIE

|                                      |     |
|--------------------------------------|-----|
| Guanti monouso in lattice            | 79  |
| Guanti monouso in vinile             | 81  |
| Guanti monouso in nitrile            | 81  |
| Box portaguanti                      | 81  |
| Mascherine monouso                   | 82  |
| Salviette e mantelline per paziente  | 83  |
| Dispositivi monouso per paziente     | 86  |
| Occhiali e visiere di protezione     | 89  |
| Protezioni monouso per operatori     | 91  |
| Zoccoli per operatori                | 92  |
| Teli sterili di protezione           | 92  |
| Dispositivi monouso di protezione    | 93  |
| Accessori monouso tecnici            | 97  |
| Accessori per aspirazione chirurgica | 99  |
| Vetriere e accessori studio          | 100 |



## Guanti monouso in lattice

### **K** GUANTI CON POLVERE **DENTIST GLOVES** Kumapan **NEW** IVA 20%

Guanti monouso per esplorazione in puro lattice di gomma naturale, ambidestri, finemente talcati con amido vegetale a basso contenuto di proteine. AQL<1,5. Superficie liscia.

■ **v. schema** Confezione: 1 scatola da 100 pezzi **€ 5,40**

| MISURA             | X-SMALL        | SMALL          | MEDIUM         | LARGE          |
|--------------------|----------------|----------------|----------------|----------------|
| <b>CODICE 1 cf</b> | <b>7000183</b> | <b>7000182</b> | <b>7000181</b> | <b>7000180</b> |

■ **OFFERTA** Confezione: 20 scatole da 100 pezzi cad., di una misura a scelta (cad. € 4,80) **€ 96,00**



### **K** GUANTI SENZA POLVERE **DENTIST GLOVES** Kumapan **NEW** IVA 20%

Guanti monouso per esplorazione, ambidestri, in puro lattice deproteinizzato totalmente privo di talcatura, ideale per pelli sensibili. Interno clorinato. AQL<1,5. Superficie microruvida che garantisce una presa ottimale in ogni condizione di utilizzo.

■ **v. schema** Confezione: 1 scatola da 100 pezzi **€ 6,60**

| MISURA             | X-SMALL        | SMALL          | MEDIUM         | LARGE          |
|--------------------|----------------|----------------|----------------|----------------|
| <b>CODICE 1 cf</b> | <b>7000193</b> | <b>7000192</b> | <b>7000191</b> | <b>7000190</b> |

■ **OFFERTA** Confezione: 20 scatole da 100 pezzi cad., di una misura a scelta (cad. € 5,80) **€ 116,00**



### **K** GUANTI QUALITÀ SUPERIORE **SPECIAL GLOVES** Kumapan IVA 20%

Guanti in lattice monouso per esplorazione, ambidestri, con minimo contenuto di polvere vegetale biocompatibile. Manifatturazione ISO 9002, AQL 1,5, superficie liscia.

■ **v. schema** Confezione: 1 scatola da 100 pezzi **€ 6,70**

| MISURA             | X-SMALL        | SMALL          | MEDIUM         | LARGE          |
|--------------------|----------------|----------------|----------------|----------------|
| <b>CODICE 1 cf</b> | <b>7000050</b> | <b>7000051</b> | <b>7000052</b> | <b>7000053</b> |

■ **OFFERTA** Confezione: 20 scatole da 100 pezzi cad., di una misura a scelta (cad. € 6,00) **€ 120,00**



### **K** GUANTI QUALITÀ SUPERIORE **POWDER FREE** Kumapan IVA 20%

Guanti per esplorazione monouso, ambidestri, in puro lattice, a superficie microruvida, clorinati, senza polvere. Manifatturazione ISO 9002, AQL 1,5.

■ **v. schema** Confezione: 1 scatola da 100 pezzi **€ 8,10**

| MISURA             | X-SMALL        | SMALL          | MEDIUM         | LARGE          |
|--------------------|----------------|----------------|----------------|----------------|
| <b>CODICE 1 cf</b> | <b>7000100</b> | <b>7000101</b> | <b>7000102</b> | <b>7000103</b> |

■ **OFFERTA** Confezione: 20 scatole da 100 pezzi cad., di una misura a scelta (cad. € 7,20) **€ 144,00**





> Guanti monouso in lattice

**K** **GUANTI ALOE GLOVES Kumapan**

**IVA 20%**

Guanti in puro lattice naturale di alta qualità, powder free; rivestiti internamente con puro succo di Aloe Vera, che garantisce un maggiore comfort grazie alle proprietà riconosciute: freschezza, stimolazione delle difese immunitarie, antinfiammatorie, battericida rigenerante ed ossigenante per le cellule ed inoltre riconosciuto come antibiotico naturale.

■ **v. schema** Confezione: 1 scatola da 100 pezzi

**€ 9,30**

| MISURA      | X-SMALL | SMALL   | MEDIUM  | LARGE   |
|-------------|---------|---------|---------|---------|
| CODICE 1 cf | 7000170 | 7000171 | 7000172 | 7000173 |

■ **OFFERTA** Confezione: 20 scatole da 100 pezzi cad., di una misura a scelta (cad. € 8,30)

**€ 166,00**



**GUANTI DENTAL NETWORK**

**IVA 20%**

Guanti in lattice monouso per esplorazione, ambidestri.

■ **v. schema** Confezione: 1 scatola da 100 pezzi

**€ 5,30**

| MISURA      | X-SMALL | SMALL   | MEDIUM  | LARGE   |
|-------------|---------|---------|---------|---------|
| CODICE 1 cf | 7020030 | 7020031 | 7020032 | 7020033 |

■ **OFFERTA** Confezione: 20 scatole da 100 pezzi cad., di una misura a scelta (cad. € 4,70)

**€ 94,00**



**GUANTI POWDER FREE DENTAL NETWORK**

**IVA 20%**

Guanti in lattice monouso zigrinati sui polpastrelli, senza polvere, ambidestri.

■ **v. schema** Confezione: 1 scatola da 100 pezzi

**€ 6,30**

| MISURA      | X-SMALL | SMALL   | MEDIUM  | LARGE   |
|-------------|---------|---------|---------|---------|
| CODICE 1 cf | 7020035 | 7020036 | 7020037 | 7020038 |

■ **OFFERTA** Confezione: 20 scatole da 100 pezzi cad., di una misura a scelta (cad. € 5,60)

**€ 112,00**



**GUANTI DERMAGREEN**

**IVA 20%**

Guanti monouso ambidestri in puro lattice di gomma naturale a ridotto contenuto proteico, di colore verde per una migliore identificazione del prodotto manipolato, non profumati.

■ **v. schema** Confezione: 1 scatola da 100 pezzi

**€ 6,00**

| MISURA      | X-SMALL | SMALL   | MEDIUM  | LARGE   |
|-------------|---------|---------|---------|---------|
| CODICE 1 cf | 1900304 | 1900300 | 1900301 | 1900302 |

■ **OFFERTA** Confezione: 10 scatole di una misura a scelta (cad. € 5,50)

**€ 55,00**



**GUANTI CHIRURGICI STERILI**

**IVA 20%**

Monouso in lattice di gomma naturale, superficie microruvida antiscivolamento, talcatura leggera con polvere bioassorbibile conforme a U.S.P. Sterilizzati a raggi gamma.

■ **v. schema** Confezione: 1 paio (dx + sx)

**€ 0,70**

| MISURA | 6       | 6,5     | 7       | 7,5     | 8       | 8,5     |
|--------|---------|---------|---------|---------|---------|---------|
| CODICE | 1900500 | 1900501 | 1900502 | 1900503 | 1900504 | 1900505 |

■ **OFFERTA** Confezione: 1 scatola da 50 paia di una misura a scelta

**€ 26,90**

## Guanti monouso in vinile

### GUANTI DERMAVINYL

IVA 20%

Guanti ambidestri monouso, in cloruro di polivinile lubrificati internamente con polvere vegetale bio assorbibile. Ideali per operatori allergici alle proteine del lattice.

■ **v. schema** Confezione: 1 scatola da 100 pezzi **€ 4,40**

| MISURA      | SMALL   | MEDIUM  | LARGE   |
|-------------|---------|---------|---------|
| CODICE 1 cf | 1900310 | 1900311 | 1900312 |

■ **OFFERTA** Confezione: 10 scatole di una misura a scelta (cad. € 3,90) **€ 39,00**



### GUANTI DERMASTRETCH

IVA 20%

Guanto medicale monouso, polivalente, non sterile, in vinile con proprietà elasticizzanti conferite dal plastificante poliestere "TENSLON". Esente da lattice di gomma naturale e senza polvere.

■ **v. schema** Confezione: 1 scatola da 100 pezzi **€ 6,30**

| MISURA      | SMALL   | MEDIUM  | LARGE   | X-LARGE |
|-------------|---------|---------|---------|---------|
| CODICE 1 cf | 1900400 | 1900401 | 1900402 | 1900403 |

■ **OFFERTA** Confezione: 10 scatole di una misura a scelta (cad. € 5,60) **€ 56,00**



## Guanti monouso in nitrile

### GUANTI DERMANYTRIL

IVA 20%

Guanti monouso sintetici in Nitrile completamente privi di lattice di gomma naturale. Ideali per operatori allergici alle proteine del lattice. AQL 1,5. A basso contenuto di polvere.

■ **v. schema** Confezione: 1 scatola da 100 pezzi **€ 12,00**

| MISURA      | X-SMALL | SMALL   | MEDIUM  | LARGE   |
|-------------|---------|---------|---------|---------|
| CODICE 1 cf | 1900050 | 1900051 | 1900052 | 1900053 |

■ **OFFERTA** Confezione: 10 scatole di una misura a scelta (cad. € 9,40) **€ 94,00**



## Box portaguanti

### **K** GLOVES BOX Kumapan

IVA 20%

Box portaguanti in plexiglass bianco trasparente indicato per tutte le confezioni di guanti. Misura 15 cm x 25 cm x 9,3 cm.

■ **7000149** Confezione: 1 pezzo **€ 21,90**





## Mascherine monouso

### **K** MASCHERINA CON ELASTICI **ECOMASK** Kumapan IVA 20%

A 3 strati, in T.N.T., peso 23 g/mq, potere filtrante superiore al 99%, con elastici tondi privi di lattice quindi anallergici; dotate di stringinaso in alluminio.

- **7000500** Confezione: 50 pezzi colore verde € 5,50
- **7000501** Confezione: 50 pezzi colore azzurro € 5,50
- **7000502** Confezione: 50 pezzi colore rosa € 5,50
- **7000503** Confezione: 50 pezzi colore giallo € 5,50



### **K** MASCHERINA CON ELASTICI **SPECIAL MASK** Kumapan IVA 20%

A 3 strati: strato esterno in cellulosa, poliestere e viscosa; strato intermedio in melt blown, materiale in microfibra di propilene, idrorepellente e traspirante; strato interno in cellulosa e poliestere. Peso 35 g/mq, potere filtrante superiore al 99%. Con elastici auricolari privi di lattice, quindi anallergici. Di colore verde.

- **7000520** Confezione: 50 pezzi € 6,30



### **K** MASCHERINA CON LACCI **SPECIAL MASK** Kumapan IVA 20%

A 3 strati: strato esterno in cellulosa, poliestere e viscosa; strato intermedio in melt blown, materiale in microfibra di propilene, idrorepellente e traspirante; strato interno in cellulosa e poliestere. Peso 35 g/mq, potere filtrante superiore al 99%. Con lacci. Di colore verde.

- **7000521** Confezione: 50 pezzi € 6,30



### **K** MASCHERINA **SHIELDMASK** Kumapan IVA 20%

A 3 strati: strato esterno in cellulosa, poliestere e viscosa; strato intermedio in melt blown, materiale in microfibra di propilene, idrorepellente e traspirante; strato interno in cellulosa e poliestere. Peso 35 g/mq, potere filtrante superiore al 99%. Dotata di schermo protettivo in poliestere, antiappannante e antistatico, elastici auricolari privi di lattice, quindi anallergici. Di colore verde.

- **7000530** Confezione: 50 pezzi € 44,20



### MASCHERINA **THE LITE ONE** TecnoL IVA 20%

Estremamente leggera (3 g), particolarmente indicate per lunghi interventi e pelli sensibili.

Con elastici

- **8690050** 62356 Confezione: 50 pezzi colore azzurro € 9,60
- **8690051** 62357 Confezione: 50 pezzi colore verde € 9,60

Con lacci

- **8690052** 48100 Confezione: 50 pezzi colore azzurro € 8,90
- **8690053** 48105 Confezione: 50 pezzi colore verde € 8,90



### MASCHERINA **PROCEDURE MASK** TecnoL IVA 20%

A 3 strati ad alta efficacia antibatterica. BFE: 95% di particelle fino a 0,95 µ, con elastici auricolari.

- **8690070** 47085 Confezione: 50 pezzi colore verde € 9,20
- **8690072** 47080 Confezione: 50 pezzi colore azzurro € 9,20

> Mascherine monouso

**MASCHERINE FOG-FREE** Tecnol

IVA 20%

Ideali per portatori di occhiali, con filtro antiappannante. BFE: 99% di particelle fino a 0,95 µ, con lacci.

- **8690090** 49214 Confezione: 50 pezzi colore azzurro € 18,20
- **8690091** 48215 Confezione: 50 pezzi colore verde € 18,20



**MASCHERINE FLUID SHIELD** Tecnol

IVA 20%

Realizzate con uno strato supplementare, che resiste alla penetrazione di fluidi organici, mantenendo la proprietà traspirante. BFE: 95% di particelle fino a 0,1 µ, 4 strati, con elastici auricolari, colore salmone.

- **8690100** 47107 Confezione: 40 pezzi, semplice € 21,50
- **8690104** 47147 Confezione: 25 pezzi, con schermo frontale e laterale € 46,90



**MASCHERE RESPIRATORIE 3M Espe** **NEW**

IVA 20%

Sono concepite per l'uso in situazioni ad alto rischio di infezioni per il sistema respiratorio.

8810 - Maschera per la protezione dalle polveri sottili e dalle sostanze acquose nebulizzate. Efficienza FFP2

- **8616001** Confezione: 20 maschere € 47,50

8825 - Con valvola espiratoria. Garantisce maggior comfort all'operatore (minore resistenza respiratoria)

- **8616002** Confezione: 5 maschere € 48,90



**MASCHERINE SURGICAL MASK 3M Espe**

IVA 20%

A conchiglia ad elevato potere filtrante.

- **8611202** Confezione: 50 pezzi € 33,00



Salviette e mantelline per paziente

**SALVIETTE PAPERNAPKIN** Kumapan

IVA 20%

Salviette ad alto potere assorbente in 3 strati in pura ovatta di cellulosa. Misura 40 x 40 cm.

- **7000263** Confezione: 50 pezzi € 2,20
- **OFFERTA** Confezione: 36 confezioni da 50 pezzi cad. (cad. € 1,90) € 68,40



**ASCIUGAMANO C-TOWEL** Kumapan

IVA 20%

Asciugamano piegato a C, in carta gofrata rigenerata di colore bianco a un velo, indicato per tutti i dispenser in commercio. Misura 225 x 330 mm.

- **7000392** Confezione: 24 pacchetti da 160 pezzi cad. (3.840 pezzi) € 37,00



**C-TOWEL DISPENSER** Kumapan

IVA 20%

Dispenser da muro, per asciugamano piegato "C" o "Z" o "intercalati". Può contenere fino a 400 pezzi, dotato di accessori per il montaggio a muro, di colore bianco, con frontale trasparente.

- **7000391** Confezione: 1 pezzo € 25,90





> Salviette e mantelline per paziente

**K** **ASCIUGAMANO MINI ROLL** Kumapan

IVA 20%

Asciugamano in rotolo, 2 veli, 37 g/mq, micro gofrato, ad alta assorbenza; 202 strappi, 75 m.

■ **7001480** Confezione: 8 rotoli

€ 24,20



**K** **MINI ROLL DISPENSER E** Kumapan

IVA 20%

Dispenser da muro, per asciugamano in rotolo piccolo "200 strappi", ad estrazione esterna. Misura massima consentita: ø 155 mm, altezza 240 mm. Di colore bianco con frontale trasparente dotato di accessori per il montaggio a muro.

■ **7001478** Confezione: 1 pezzo

€ 25,20

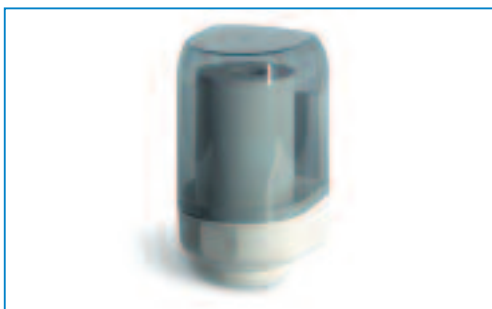

**K** **MINI ROLL DISPENSER I** Kumapan

IVA 20%

Dispenser da muro, per asciugamano in rotolo piccolo "200 strappi", ad estrazione interna. Misura massima consentita: ø 155 mm, altezza 240 mm. Di colore bianco con frontale trasparente dotato di accessori per il montaggio a muro.

■ **7001479** Confezione: 1 pezzo

€ 26,90



**K** **ASCIUGAMANO MAXI ROLL** Kumapan

IVA 20%

Asciugamano in rotolo, 2 veli, 42 g/mq, micro gofrato, ad alta assorbenza; 800 strappi, 296 m.

■ **7001481** Confezione: 2 rotoli

€ 28,50



**K** **MAXI ROLL DISPENSER C** Kumapan

IVA 20%

Dispenser con copertura trasparente da tavolo o muro, per asciugamano in rotolo grande, "800 strappi", ad estrazione esterna. Misura massima consentita: ø 280 mm, altezza 260 mm. Di colore bianco con frontale trasparente, dotato di accessori per il montaggio a muro.

■ **7001482** Confezione: 1 pezzo

€ 37,40

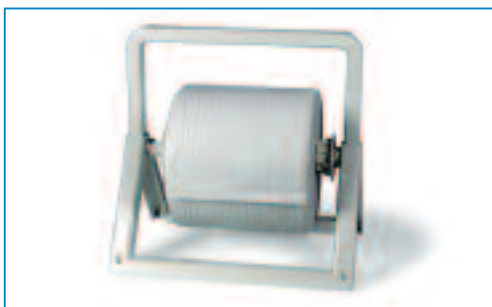

**K** **MAXI ROLL DISPENSER S** Kumapan

IVA 20%

Dispenser scarenato da tavolo o muro, per asciugamano in rotolo grande, "800 strappi", ad estrazione esterna. Misura massima consentita: ø 280 mm, altezza 260 mm. Di colore bianco, dotato di accessori per il montaggio a muro.

■ **7001483** Confezione: 1 pezzo

€ 20,90

> Salviette e mantelline per paziente

**K SALVIETTE PLASTINAPKIN Kumapan** IVA 20%

Plasticate, goffrate, a 3 strati (2 di ovatta e 1 di polietilene). 33 x 48 cm.

- **7000240** Confezione: 500 salviette colore verde € 16,20
- **7000241** Confezione: 500 salviette colore azzurro € 16,20
- **7000242** Confezione: 500 salviette colore giallo € 16,20
- **7000243** Confezione: 500 salviette colore rosa € 16,20



**K BOX PORTASALVIETTE PLASTINAPKIN BOX Kumapan** IVA 20%

Box per salviette Plastinapkin in plexiglass blu trasparente, con coperchio e fessura centrale per facilitare l'estrazione. Misura 17,5 cm x 13,5 cm x 17 cm.

- **7000245** Confezione: 1 pezzo € 16,20



**CATENELLA PORTASALVIETTE IN METALLO** IVA 20%

- **1830919** S285/M Confezione: 1 pezzo € 3,10

**CATENELLA PORTASALVIETTE CURLY Hager & Werken NEW** IVA 20%

Catenella portasalvietta a spirale. Disponibile in 3 colori.

- **v. schema** Confezione: 1 pezzo € 4,80

| MISURA | BIANCO  | BLU     | ROSSO   |
|--------|---------|---------|---------|
| CODICE | 5716954 | 5716955 | 5716956 |



**SLIP-NOTS Kerr NEW** IVA 20%

Ferma tovagliette, colorati, autoclavabili realizzati in una speciale plastica morbida e flessibile.

- **5507409** Assortimento: 1 pezzo per colore: blu, magenta, viola e verde € 13,70



**K MANTELLINE DISPOCAPE Kumapan** IVA 20%

Mantelline in rotolo, 2 strati di ovatta + 1 di polietilene.

STANDARD. 80 strappi, 50 x 60 cm

- **7000250** Confezione: 1 rotolo mantelline colore verde € 10,40
- **7000230** Confezione: 1 rotolo mantelline colore azzurro € 10,40
- **OFFERTA** Confezione: 6 rotoli mantelline colore verde (cad. € 8,10) € 48,60
- **OFFERTA** Confezione: 6 rotoli mantelline colore azzurro (cad. € 8,10) € 48,60

LUNGHE. 60 strappi, 50 x 80 cm

- **7000251** Confezione: 1 rotolo mantelline colore verde € 10,40
- **7000231** Confezione: 1 rotolo mantelline colore azzurro € 10,40
- **OFFERTA** Confezione: 6 rotoli mantelline colore verde (cad. € 8,10) € 48,60
- **OFFERTA** Confezione: 6 rotoli mantelline colore azzurro (cad. € 8,10) € 48,60



**MANTELLINA IN ROTOLO Larident NEW** IVA 20%

Mantellina in rotolo monouso in plastica di colore azzurro (50 x 80 cm).

- **5714801** Confezione: 1 rotolo da 180 strappi € 12,30

**PELLERINA PER DETARTRASI New Plastident** IVA 20%

Mantella lavabile in PVC, con piega raccogli-gocce, collo alla coreana con velcro, misura 55 x 85 cm.

- **6460100** Confezione: 1 pezzo colore bianco € 13,30
- **6460101** Confezione: 1 pezzo colore verde € 13,30
- **6460102** Confezione: 1 pezzo colore azzurro € 13,30

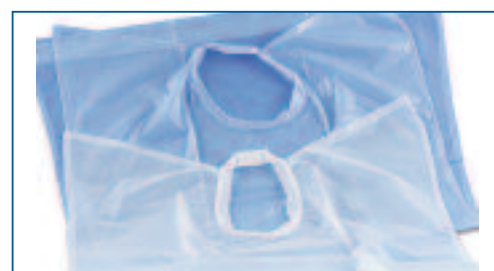



## Dispositivi monouso per paziente

### **K** RULLI SALIVARI **COTTON ROLL** Kumapan IVA 20%

In puro cotone ad alto potere assorbente.

- **7000475** Confezione: 300 g, misura 1 **€ 7,20**
- **7000476** Confezione: 300 g, misura 2 **€ 7,20**
- **7000477** Confezione: 300 g, misura 3 **€ 7,20**



### RULLI SALIVARI **COTTON ROLLS** DeTrey Dentsply IVA 20%

Rulli in puro cotone.

- **2734470** Confezione: 850 pezzi, misura 1, ø 8 mm **€ 8,50**
- **2734471** Confezione: 720 pezzi, misura 2, ø 10 mm **€ 8,50**
- **2734472** Confezione: 540 pezzi, misura 3, ø 12 mm **€ 8,50**



### RULLI SALIVARI **LUNA** Roeko IVA 20%

Rulli in cotone.

- **7770033** Confezione: 1 busta da 300 g, misura 1 **€ 9,00**
- **7770034** Confezione: 1 busta da 300 g, misura 2 **€ 9,00**
- **7770035** Confezione: 1 busta da 300 g, misura 3 **€ 9,00**
- **7770103** Confezione: 1000 pezzi, misura 1 **€ 11,00**
- **7770104** Confezione: 1000 pezzi, misura 2 **€ 13,60**



### RULLI SALIVARI **PAROTISROLL** Roeko IVA 20%

Rulli di cotone con dispositivo interno per adattamento a tutte le arcate.

- **7770500** Confezione: 100 pezzi, misura 1 **€ 15,00**
- **7770501** Confezione: 100 pezzi, misura 2 **€ 15,00**
- **7770502** Confezione: 100 pezzi, misura 3 **€ 15,00**



### **K** PORTARULLI **ROLL BOX** Kumapan IVA 20%

Distributore per rulli salivari, di colore bianco.

- **7000473** Confezione: 1 pezzo **€ 5,60**



### **DRY TIPS** Molnlycke IVA 20%

Cialde con un lato assorbente ed uno impermeabile.

- **8650780** Misura small. Confezione: 50 pezzi colore verde **€ 9,90**
- **8650781** Misura large. Confezione: 50 pezzi colore blu **€ 10,40**



### **COTTON PELLETS** Roeko IVA 20%

- **7770650** Confezione: 1 barattolo misura 000, ø 3 mm, 1,5 g **€ 14,00**
- **7770651** Confezione: 1 barattolo misura 00, ø 4 mm, 4 g **€ 16,00**
- **7770652** Confezione: 1 barattolo misura 0, ø 4,8 mm, 4 g **€ 13,10**
- **7770653** Confezione: 1 barattolo misura 1, ø 6,3 mm, 10 g **€ 11,70**

**> Dispositivi monouso per paziente**
**COTTON PELLETS PD NEW** IVA 20%

Pellets in cotone con grande potere assorbente, utilizzabili per asciugare le cavità o applicare le soluzioni.

|                  |                            |                |
|------------------|----------------------------|----------------|
| ■ <b>3010210</b> | Confezione ECO: misura n°1 | <b>€ 8,50</b>  |
| ■ <b>3010211</b> | Confezione ECO: misura n°2 | <b>€ 8,60</b>  |
| ■ <b>3010212</b> | Confezione ECO: misura n°3 | <b>€ 11,60</b> |
| ■ <b>3010213</b> | Confezione ECO: misura n°4 | <b>€ 16,50</b> |

**DISTRIBUTORE PELLETS AUTOCLAVABILE** IVA 20%

|                  |                              |                |
|------------------|------------------------------|----------------|
| ■ <b>1831575</b> | PP1 Confezione: 1 pezzo n° 1 | <b>€ 10,10</b> |
| ■ <b>1831576</b> | PP2 Confezione: 1 pezzo n° 2 | <b>€ 10,10</b> |
| ■ <b>1831577</b> | PP3 Confezione: 1 pezzo n° 3 | <b>€ 10,10</b> |

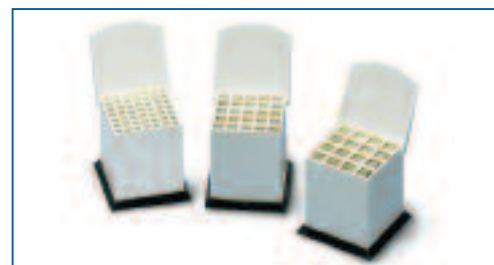
**REGAL COMPRESSE DI GARZA J&J** IVA 20%

In puro cotone misura 5 x 5 cm.

|                  |                       |                |
|------------------|-----------------------|----------------|
| ■ <b>3312300</b> | Confezione: 200 pezzi | <b>€ 11,40</b> |
|------------------|-----------------------|----------------|

**TOPPER 8 Ethicon** IVA 20%

Compresse in TNT a 4 strati ad alto potere assorbente. Totalmente biodegradabili, misura 5 x 5 cm.

|                  |  |                |
|------------------|--|----------------|
| ■ <b>3313051</b> | STERILI. Confezione: 1 scatola da 60 buste da 2 garze cad. | <b>€ 19,60</b> |
| ■ <b>3313050</b> | NON STERILI. Confezione: 1 scatola da 200 garze            | <b>€ 4,70</b>  |

**ES-KOMPRESSEN Hartmann** IVA 20%

Garze in puro cotone misura 5 x 5 cm.

STERILI

|                  |                                      |                |
|------------------|--------------------------------------|----------------|
| ■ <b>7830100</b> | Confezione: 25 buste da 2 pezzi cad. | <b>€ 14,40</b> |
|------------------|--------------------------------------|----------------|

NON STERILI

|                  |                       |               |
|------------------|-----------------------|---------------|
| ■ <b>7830105</b> | Confezione: 100 pezzi | <b>€ 3,30</b> |
|------------------|-----------------------|---------------|

 **BICCHIERI Kumapan** IVA 20%

Bicchieri monouso da 166 cc. bianchi in plastica atossica, con bordino arrotondato salvagoccia.

|                  |  |                |
|------------------|--|----------------|
| ■ <b>7000459</b> | Confezione: 1 sacchetto da 100 pezzi colore bianco       | <b>€ 1,10</b>  |
| ■ <b>OFFERTA</b> | Confezione: 30 sacchetti da 100 pezzi cad. (cad. € 0,90) | <b>€ 27,00</b> |

Bicchieri monouso da 200 cc. colorati in plastica atossica, con bordino arrotondato salvagoccia.

|                  |  |                |
|------------------|--|----------------|
| ■ <b>7000480</b> | Confezione: 1 sacchetto da 50 pezzi colore blu                                   | <b>€ 0,90</b>  |
| ■ <b>7000481</b> | Confezione: 1 sacchetto da 50 pezzi colore celeste                               | <b>€ 0,90</b>  |
| ■ <b>7000482</b> | Confezione: 1 sacchetto da 50 pezzi colore giallo                                | <b>€ 0,90</b>  |
| ■ <b>7000483</b> | Confezione: 1 sacchetto da 50 pezzi colore verde                                 | <b>€ 0,90</b>  |
| ■ <b>OFFERTA</b> | Confezione: 60 sacchetti da 50 pezzi cad. (1 solo colore a scelta) (cad. € 0,76) | <b>€ 45,60</b> |

 **PORTABICCHIERI DISPO CUPS DISPENSER Kumapan** IVA 20%

Distributore per bicchieri in plastica, applicabile a muro grazie agli accessori in dotazione; capacità 50 bicchieri.

|                  |                     |                |
|------------------|---------------------|----------------|
| ■ <b>7000461</b> | Confezione: 1 pezzo | <b>€ 12,50</b> |
|------------------|---------------------|----------------|





> Dispositivi monouso per paziente

**ASPIRASALIVA Hygoformic**

**IVA 20%**

A ricciolo, misura universale.

- **6950070** Confezione: 1 sacchetto da 100 pezzi **€ 4,60**
- **OFFERTA** Confezione: 20 sacchetti da 100 pezzi cad. (cad. € 4,25) **€ 85,00**
- **6950090** Adattatore per Hygoformic. Confezione: 100 pezzi **€ 4,70**



**K ASPIRASALIVA MONOUSO SALIVA EJECTOR Kumapan**

**IVA 20%**

Aspirasaliva monouso, prodotto in PVC atossico. Grazie alla sua anima metallica inglobata internamente nella cannula è facilmente adattabile a tutte le situazioni. Il tappino posto sull'estremità della cannula, saldato ed arrotondato in modo da non creare traumi alla mucosa del paziente, permette un'eccezionale grado di aspirazione.

- **v. schema** Confezione: 250 pezzi **€ 5,10**

| COLORE | BIANCO  | BLU     | VERDE   |
|--------|---------|---------|---------|
| CODICE | 7000451 | 7000453 | 7000456 |

- **OFFERTA** Confezione: 4 confezioni da 250 pezzi cad. di un colore a scelta (cad. € 4,60) **€ 18,40**



**K BOX ASPIRASALIVA SALIVA EJECTOR BOX Kumapan**

**IVA 20%**

Box aspirasaliva in plexiglass di colore bianco e azzurro indicato per tutti i tipi di aspirasaliva.

- **7000455** Confezione: 1 pezzo **€ 21,90**

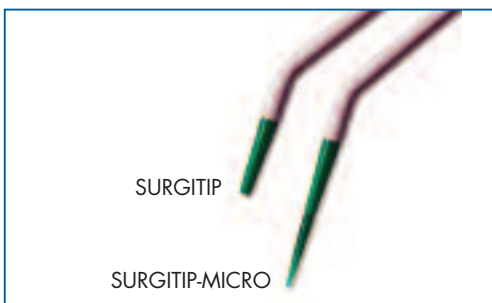

**CANNULE SURGITIP Roeko**

**IVA 20%**

Cannule sterili in plastica, con puntale estraibile.

Surgitip. Diametro puntale: 2,5 mm; diametro cannula: 6,5 mm

- **7773000** Confezione: 20 cannule sterili + 1 adattatore **€ 33,20**

Surgitip-micro.

Diametro puntale: 1,2 mm; diametro cannula: 6,5 mm

- **7773050** Confezione: 20 cannule sterili + 1 adattatore **€ 37,90**

- **7773004** Ricambio adattatore: 1 pezzo **€ 6,40**



**HYGOVAC VENT CANNULE Orsing NEW**

**IVA 20%**

Cannula monouso per aspiratore chirurgico. Estremità tagliata a 45°, l'altra sagomata ad S (becco di flauto). Ha due fori all'estremità (eff. risucchio) che ne migliorano la capacità di aspirazione.

- **6953514** Confezione: 100 pezzi **€ 3,90**



**K GHIACCIO SINTETICO MEDICAL ICE Kumapan**

**IVA 20%**

Busta in T.N.T. in pura ovatta di cellulosa assemblata con lattice naturale, che rende il sacchetto confortevole. Una volta attivato Medical Ice garantisce una temperatura di -10°C, dopo 30 minuti raggiunge la temperatura di 0°C.

- **7000220** Confezione: 25 buste (cad. € 0,56) **€ 14,00**

## Occhiali e visiere di protezione

### OCCHIALI PROTETTIVI MEDIMASK Hartman **NEW** IVA 20%

Occhiali ad alta protezione conformi alla direttiva EN 166 per i dispositivi a protezione personale. La forma particolare protegge gli occhi dalla nebulizzazione anche lateralmente. Le stanghe sono modellate anatomicamente e possono essere regolate sia orizzontalmente che verticalmente. Le viti sono fatte in materiale antiruggine. Proteggono al 100% dai raggi UV e sono trattati per non appannarsi. Peso 34 g.

■ **7001702** Confezione: 1 pezzo € 13,50



### OCCHIALI PROTETTIVI UVA PROTECTOR Kumapan **NEW** IVA 20%

Occhiali di protezione per l'impiego di lampade fotopolimerizzatrici.

■ **7001690** Confezione: 1 pezzo arancio € 14,70



### SCHERMO PROTETTIVO SHIELD PROTECTOR Kumapan IVA 20%

Schermo di protezione antiappannante piegato su entrambi i lati, con inclinazione variabile e intercambiabile. Per il personale medico e ausiliario.

Shield protector con supporto a banda blu

■ **7001750** Confezione: 1 pezzo € 23,60

■ **7001758** Ricambio protezioni: 3 pezzi € 30,80

Shield protector dotato di visiera, con supporto a banda blu

■ **7001770** Confezione: 1 pezzo € 26,60

■ **7001778** Ricambio protezioni: 3 pezzi € 30,10

Shield protector con supporto in metallo

■ **7001788** Confezione: 1 pezzo € 35,80

■ **7001798** Ricambio protezioni: 3 pezzi € 31,90

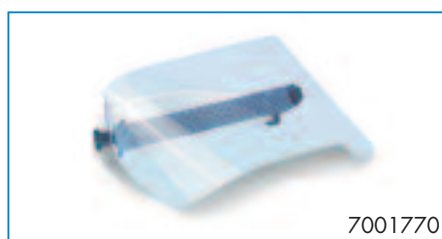

### VISIERE PROTETTIVE Kumapan **NEW** IVA 20%

Visiera protettiva con montatura ad incastro autoclavabile, eccellente trasparenza, copre naso, occhi e bocca

■ **7001780** Confezione: 1 montatura bianca + 6 visiere di ricambio € 24,50

■ **7001781** Confezione: 12 visiere di ricambio, con doppia protezione € 16,50

Visiera protettiva monouso, con spugna ed elastico

■ **7001760** Confezione: 12 pezzi € 15,50



#### PRODOTTO IN ESAURIMENTO

Verrà sostituito dalle nuove visiere protettive sottostanti

> Occhiali e visiere di protezione



**POLYSOFT OP-D-OP**

IVA 20%

Schermo protettivo dotato di un supporto plastico, perfetta visibilità e semplice da pulire.

- **7220040** Kit: 1 visiera protettiva bianca + 3 schermi + 1 minischermo frontale € 44,60
- **7071000** Kit: 1 visiera protettiva rosa + 3 schermi + 1 minischermo frontale **NEW** € 44,60
- **7071001** Kit: 1 visiera protettiva azzurra + 3 schermi + 1 minischermo frontale **NEW** € 44,60
- **7220045** Ricambio visiera bianca: 1 pezzo € 27,10
- **7220070** Ricambio schermo: 1 pezzo € 8,50
- **7220071** Ricambio minischermo: 1 pezzo € 4,50



**VISTA-TEC ULTRA LIGHT Polydentia** **NEW**

IVA 20%

Schermo protettivo ultraleggero con clipon di fissaggio integrati nella montatura. Qualità ed estetica, a garanzia di una protezione integrale del viso. Gli schermi regolabili in altezza ed inclinazione sono resistenti all'abrasione e ai graffi, non riflettono la luce e non ingialliscono. Si puliscono semplicemente con acqua e sapone. Le montature sono disponibili in 6 colori.

- **7250950** Confezione: 1 montatura bianca + 5 schermi di ricambio € 31,80
- **7250951** Confezione: 1 montatura gialla trasp. + 5 schermi di ricambio € 31,80
- **7250952** Confezione: 1 montatura blu trasp. + 5 schermi di ricambio € 31,80
- **7250953** Confezione: 1 montatura neutra trasp. + 5 schermi di ricambio € 31,80
- **7250954** Confezione: 1 montatura rosa trasp. + 5 schermi di ricambio € 31,80
- **7250955** Confezione: 1 montatura verde trasp. + 5 schermi di ricambio € 31,80
- **7250956** Ricambio: 10 schermi protettivi € 31,80



**CLIPON Polydentia**

IVA 20%

Clip in plastica per l'applicazione di visiere protettive direttamente sugli occhiali da vista. Le clip si infilano in maniera semplice sulle aste degli occhiali e si utilizzano per fissare gli schermi.

- **7250957** Confezione: 2 Clipon + 5 schermi protettivi Vista-Tec € 20,40



## Protezioni monouso per operatori

### **K** CAPPELLINO CHIRURGICO SURGIHAT Kumapan IVA 20%

Prodotto in T.N.T, peso 40 g/mq, traspirante, di colore verde, con lacci scorrevoli.

- **7000371** Confezione: 1 scatola da 100 pezzi € 11,10
- **OFFERTA** Confezione: 10 confezioni da 100 pezzi cad. (cad. € 7,26) € 72,60



### **K** CUFFIETTA SURGICAP Kumapan IVA 20%

Prodotta in T.N.T, peso 20 g/mq, traspirante, elasticizzata, di colore verde o bianco.

- **7000382** Confezione: 1 scatola da 100 pezzi, colore verde € 6,90
- **OFFERTA** Confezione: 10 confezioni da 100 pezzi cad., colore verde (cad. € 4,49) € 44,90
- **7000379** Confezione: 1 scatola da 100 pezzi, colore bianco € 6,90
- **OFFERTA** Confezione: 10 confezioni da 100 pezzi cad., colore bianco (cad. € 4,49) € 44,90



### **K** CAMICE SPECIALE SPECIALOVERALL Kumapan IVA 20%

Monouso in TNT 35 g/mq, innovativo a 3 strati S.M.S. di cui 2 strati esterni di polipropilene al 100% a filamento continuo ed uno strato interno di melt blown, traspirante ed idrorepellente; con allacciatura in vita e polsini in cotone elasticizzato. Lavabile e autoclavabile, di colore azzurro.

- **v. schema** Confezione: 10 pezzi (stessa misura) € 36,30

| MISURA | MEDIUM  | LARGE   | X-LARGE |
|--------|---------|---------|---------|
| CODICE | 7000290 | 7000291 | 7000292 |



### **K** CAMICE STERILE SPECIALE SPECIALOVERALL Kumapan IVA 20%

Monouso in TNT 35 g/mq, innovativo a 3 strati S.M.S. di cui 2 strati esterni di polipropilene al 100% a filamento continuo ed uno strato interno di melt blown, traspirante ed idrorepellente; con allacciatura in vita e polsini in cotone elasticizzato. Confezionato in busta singola, sterile, di colore azzurro.

- **v. schema** Confezione: 10 pezzi (stessa misura) € 45,50

| MISURA | MEDIUM  | LARGE   |
|--------|---------|---------|
| CODICE | 7000300 | 7000301 |

- **v. schema** Confezione: 10 pezzi (stessa misura) € 47,60

| MISURA | X-LARGE |
|--------|---------|
| CODICE | 7000302 |



### **K** CAMICE MONOUSO DISPOVERALL Kumapan IVA 20%

Standard, in TNT, 30 g/mq, idrorepellente/traspirante (taglia unica).

- **7000320** Confezione: 10 pezzi colore verde € 14,80

### **K** CAMICE MONOUSO STERILE DISPOVERALL Kumapan IVA 20%

Standard, sterile, in TNT, 30 g/mq, idrorepellente/traspirante (taglia unica).

- **7000330** Confezione: 10 pezzi colore verde € 19,30

### **K** COPRISCARPE COVERSHOES Kumapan **NEW** IVA 20%

Copriscarpe protettivo con elastico di serraggio. Misura unica.

- **7008511** Confezione: 100 pezzi in TNT bianco € 10,00
- **7008510** Confezione: 100 pezzi in PVC azzurro € 4,10



## Zoccoli per operatori

### **K** ZOCOLI CALZURO Kumapan

IVA 20%

Calzature particolarmente indicate per ambienti medici, dove sono richiesti igiene, comodità e sicurezza; appositamente formulate per soddisfare le esigenze richieste del personale medico e paramedico, sia in ambito professionale che privato. Autoclavabili fino a 134° C, disponibili in vari colori e misure.

■ **v. schema** Confezione: 1 paio

€ 33,70

| MISURA    | 33/34   | 34/35   | 35/36   | 36/37   | 37/38   | 38/39   |
|-----------|---------|---------|---------|---------|---------|---------|
| BIANCO    | 7008000 | 7008001 | 7008002 | 7008003 | 7008004 | 7008005 |
| VERDE     | 7008020 | 7008021 | 7008022 | 7008023 | 7008024 | 7008025 |
| BLU METAL | 7008040 | 7008041 | 7008042 | 7008043 | 7008044 | 7008045 |
| GIALLO    | 7008100 | 7008101 | 7008102 | 7008103 | 7008104 | 7008105 |

| MISURA    | 39/40   | 40/41   | 42/43   | 44/45   | 46/47   |
|-----------|---------|---------|---------|---------|---------|
| BIANCO    | 7008006 | 7008007 | 7008008 | 7008009 | 7008010 |
| VERDE     | 7008026 | 7008027 | 7008028 | 7008029 | 7008030 |
| BLU METAL | 7008046 | 7008047 | 7008048 | 7008049 | 7008050 |
| GIALLO    | 7008106 | 7008107 | 7008108 | 7008109 | 7008110 |



### **K** PLANTARE ANATOMICO CALZURO Kumapan

IVA 20%

Plantare estraibile, anatomico e sagomato, autoclavabile fino a 125° C. Prodotto con materiali di ultima generazione, rivestito in Dutex, in grado di assorbire il sudore e di impedire il proliferare di batteri. Disponibile in varie misure.

■ **v. schema** Confezione: 1 paio

€ 6,60

| MISURA | 33      | 34      | 35      | 36      | 37      | 38      |
|--------|---------|---------|---------|---------|---------|---------|
| CODICE | 7008060 | 7008061 | 7008062 | 7008063 | 7008064 | 7008065 |
| MISURA | 39      | 40      | 42      | 44      | 46      |         |
| CODICE | 7008066 | 7008067 | 7008068 | 7008069 | 7008070 |         |

## Teli sterili di protezione

### **K** TELO STERILE SURGIDRAPE Kumapan

IVA 20%

Teli sterili di colore azzurro in T.N.T., impermeabili, da 50 g/mq; garantiscono un'eccezionale assorbenza, un'ottima morbidezza ed un'efficace barriera alla penetrazione batterica. Composti da un velo di fibre di viscosa ottenuto a secco e da un secondo velo in polietilene multistrato e microgoffrato che assicura la massima impermeabilità. Disponibili in varie misure confezionate singolarmente sterili.

■ **7000350** Confezione: 15 pezzi misura 50 x 50 cm

€ 10,20

■ **7000351** Confezione: 10 pezzi misura 50 x 75 cm

€ 7,80

■ **7000352** Confezione: 15 pezzi misura 75 x 75 cm

€ 18,70



**> Teli sterili di protezione**
**K** **TELO STERILE SURGIDRAPE Kumapan** IVA 20%

Teli sterili di colore azzurro in T.N.T., impermeabili, da 50 g/mq; garantiscono un'eccezionale assorbenza, un'ottima morbidezza ed un'efficace barriera alla penetrazione batterica. Composti da un velo di fibre di viscosa ottenuto a secco e da un secondo velo in polietilene multistrato e microgoffrato che assicura la massima impermeabilità.

■ **7000353** Confezione: 10 pezzi lato adesivo misura 50 x 75 cm **€ 12,90**

**K** **TELO STERILE SURGIDRAPE Kumapan** IVA 20%

Teli sterili di colore azzurro in T.N.T., impermeabili, da 50 g/mq; garantiscono un'eccezionale assorbenza, un'ottima morbidezza ed un'efficace barriera alla penetrazione batterica. Composti da un velo di fibre di viscosa ottenuto a secco e da un secondo velo in polietilene multistrato e microgoffrato che assicura la massima impermeabilità.

■ **7000354** Confezione: 10 pezzi misura 75 x 115 cm scollo a U **€ 18,80**

**Dispositivi monouso di protezione**
**K** **COPRIRIUNITO UNIT COVER Kumapan** IVA 20%

Prodotto in T.N.T. da 40 g/mq, di colore bianco. Dotato di fettucce elastiche che rendono il copriunito adattabile su tutti i modelli di riuniti. Non sterile.

■ **7000310** Confezione: 25 copriunito 120 x 80 cm + 25 coprischienale 70 x 80 cm **€ 37,20**

**K** **COPRITESTIERA HEAD-REST COVER Kumapan** IVA 20%

Prodotta in T.N.T. da 40 g/mq. Di colore bianco resistente e adattabile ad ogni tipo di appoggiatesta, grazie ad una fettuccia elastica. Non sterile.

■ **7000341** Confezione: 100 pezzi **€ 12,00**

■ **OFFERTA** Confezione: 5 confezioni da 100 pezzi cad. (cad. € 10,80) **€ 54,00**

**K** **FOGLI TRAY PAPER Kumapan** IVA 20%

Fogli di carta crespata da 55 g/mq, di colore bianco, antistrappo, ad alto potere assorbente; indicati per i vassoi, possono essere utilizzati in autoclave. Misure: 28 x 18 cm.

■ **7000259** Confezione: 250 pezzi **€ 4,90**

**K** **BOX TRAY PAPER BOX Kumapan** IVA 20%

Box in plexiglass trasparente, per Tray Paper. Misura 28 cm x 18,6 cm x 4,5 cm.

■ **7000258** Confezione: 1 pezzo **€ 14,60**

**K** **VASSOI MONOUSO MONOTRAY Kumapan** IVA 20%

Vassoio monouso in plastica atossica e antistatica, da utilizzare con i vassoi in alluminio, misura 29 x 19 cm. Resistenti ai liquidi per cementi, alle soluzioni degli adesivi dentali e agli acidi. Biodegradabile oltre al 99%.

■ **7000270** Confezione: 400 pezzi **€ 24,60**

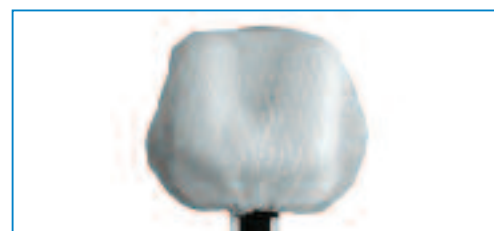



> Dispositivi monouso di protezione

**K VASSOI MONOUSO MINI MONOTRAY Kumapan**

IVA 20%

Vassoio monouso in plastica atossica e antistatica, da utilizzare con i vassoi in alluminio, misura 18,3 x 14 cm. Resistenti ai liquidi per cementi, alle soluzioni degli adesivi dentali e agli acidi. Biodegradabile oltre al 99%.

■ **7000271** Confezione: 400 pz.

€ 22,50

**SANITIP TERMINALE MONOUSO PER SIRINGA Dentsply**

IVA 20%

■ **1340324** Confezione: 250 puntali monouso mini (57 mm) + 250 guaine monouso per siringa

€ 119,60

■ **1340325** Confezione: 250 puntali monouso standard (76 mm) + 250 guaine monouso per siringa

€ 119,60

Adattatore di ricambio + 10 puntali monouso (specificare codice come da tabella seguente)

€ 80,80

|   |  |   |  |  |
|---|--|---|--|--|
| <p><b>1340328</b></p>  <p><b>A1K</b></p> <p>Adec</p>                 | <p><b>1340329</b></p>  <p><b>C1K</b></p> <p>Castellini</p>     | <p><b>1340330</b></p>  <p><b>C2K</b></p> <p>Castellini multisteril</p>      | <p><b>1340339</b></p>  <p><b>C3K</b></p> <p>Castellini Threesteril e multisteril II serie</p> | <p><b>1340334</b></p>  <p><b>K2K</b></p> <p>Kavo con pulsanti</p>      |
| <p><b>1340335</b></p>  <p><b>K3K</b></p> <p>Kavo Systematica</p>    | <p><b>1340322</b></p>  <p><b>K4K</b></p> <p>Kavo Estetica</p> | <p><b>1340323</b></p>  <p><b>L3K</b></p> <p>Luzzani minilight-minimate</p> | <p><b>1340327</b></p>  <p><b>L2K</b></p> <p>Luzzani minimatic</p>                            | <p><b>1340337</b></p>  <p><b>S1K</b></p> <p>Siemens sprayvit 4000</p> |
| <p><b>1340338</b></p>  <p><b>SL2K</b></p> <p>Siemens sprayvit L</p> |    |   |  |  |



**RISKONTROL TERMINALE MONOUSO PER SIRINGA**

IVA 20%

Puntale monouso in materiale plastico atossico dotato di 2 fori per l'aria e l'acqua. Sostituisce il puntale della siringa aria/acqua permettendo così un migliore controllo sulle infezioni crociate. In diversi colori.

■ **7861000** Confezione: 250 pezzi colore bianco

€ 49,50

■ **7861003** Confezione: 250 pezzi colore verde

€ 55,80

Adattatori e raccordi per RISKONTROL

A RICHIESTA

> Dispositivi monouso di protezione

**GUAINE PROTETTIVE VERDI Omnitex** IVA 20%

Barriera di protezione in lattice purissimo per strumenti dinamici. Proteggono turbine, contrangoli, siringhe, aspiratori chirurgici e lampade per compositi.

- **1160100** Guaine UNIVERSALI. Confezione: 500 pezzi € 30,80
- **1160101** Guaine CONICHE. Confezione: 500 pezzi € 33,00



**SAFI LEX GUAINE BIANCHE** IVA 20%

Guaine universali in lattice per manipoli.

- **1341200** Confezione: 500 pezzi € 32,40

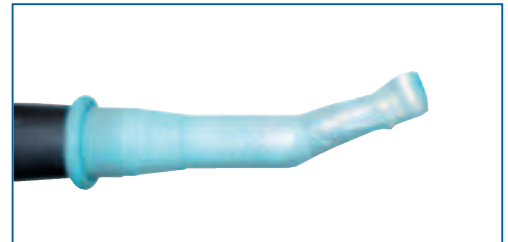

**DEFENDER AWS ATD NEW** IVA 20%

Protezioni monouso per siringhe aria/acqua.

- **1340319** Confezione: 500 pezzi + 500 elastici € 50,00

**SENSOR SLEEVES Kumapan** IVA 20%

Protezioni monouso universali per sensori.

- **7000295** Confezione: 500 pezzi € 26,50



**SENSOR COVER Gendex** IVA 20%

Protezioni monouso per sensori Gendex Visualix 32 e HDI Universal Size.

- **4200150** Confezione: 500 pezzi € 66,00



**SENSOR COVER PER EHD Gendex NEW** IVA 20%

Protezioni monouso per sensori Gendex EHD Universal Size.

- **4200160** Confezione: 500 pezzi € 66,00



**DEFENDER ASB Roen** IVA 20%

Film protettivo adesivo per superfici 1200 strappi 10 x 15 cm.

- **1340360** Kit: 1 rotolo colore azzurro + dispenser € 74,40
- **1340361** Kit: 1 rotolo colore trasparente + dispenser € 74,40
- **1340362** Ricambio rotolo colore azzurro: 1200 strappi € 24,80
- **1340363** Ricambio rotolo colore trasparente: 1200 strappi € 24,80

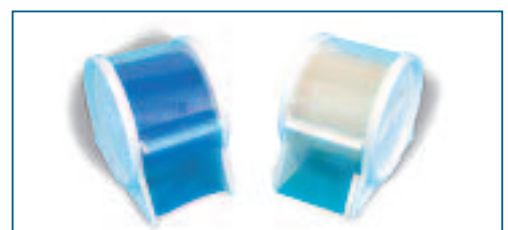

**DISPOSA-SHIELD** IVA 20%

Protezioni trasparenti in polietilene.

- **2734500** Disposas-shield n° 1 per manici, pannelli di controllo ed interruttori: 1 rotolo da 1000 strappi (10 x 15,5 cm) € 63,40
- **2734501** Disposas-shield n° 2 per micromotori, siringhe e tubi di raccordo: 1 rotolo da 250 strappi (5,5 x 45 cm) € 47,90
- **2734502** Disposas-shield n° 3 per tubi, turbine e inserti per ablatore tipo Cavitron: 1 rotolo da 250 strappi (4,5 x 45 cm) € 47,90
- **2734503** Disposas-shield n° 4 per coprire testiere, poggiatesta e terminali dei radiografici: 1 rotolo da 250 strappi (29 x 30 cm con soffietto di 14 cm) € 63,40
- **2734504** Dispenser per Disposas-shield € 40,80





> Dispositivi monouso di protezione

**PROTEZIONI MONOUSO Gendex**

IVA 20%

Protezioni igieniche per lastre intraorali DenOptix.

|                  |                                 |         |
|------------------|---------------------------------|---------|
| ■ <b>4200100</b> | Confezione: 100 pezzi formato 0 | € 17,80 |
| ■ <b>4200101</b> | Confezione: 100 pezzi formato 1 | € 17,80 |
| ■ <b>4200102</b> | Confezione: 100 pezzi formato 2 | € 17,80 |
| ■ <b>4200103</b> | Confezione: 100 pezzi formato 3 | € 20,10 |
| ■ <b>4200104</b> | Confezione: 100 pezzi formato 4 | € 20,10 |



**COPERTURE IGIENICHE Kodak** **NEW**

IVA 20%

Coperture protettive igieniche monouso.

Per sensori Kodak 5000/6000

|                  |                               |         |
|------------------|-------------------------------|---------|
| ■ <b>5551801</b> | 1542661 Confezione: 100 pezzi | € 33,60 |
|------------------|-------------------------------|---------|

Per sensori Kodak 5100/6100

|                  |   |          |
|------------------|---|----------|
| ■ <b>5551680</b> | 5155239 Confezione: 500 pezzi formato 1 | € 100,00 |
|------------------|---|----------|

Per telecamere Kodak-Trophy

|                  |                               |          |
|------------------|-------------------------------|----------|
| ■ <b>5550119</b> | 1452473 Confezione: 500 pezzi | € 157,10 |
|------------------|-------------------------------|----------|

Per morsi O.P.T. Kodak-Trophy

|                  |                               |          |
|------------------|-------------------------------|----------|
| ■ <b>5551660</b> | 7419948 Confezione: 500 pezzi | € 165,95 |
|------------------|-------------------------------|----------|



**BUSTE DI PROTEZIONE DALLA LUCE CR7400 Kodak** **NEW**

IVA 20%

|                  |   |         |
|------------------|---|---------|
| ■ <b>5550550</b> | 1723097 Confezione: 200 pezzi formato 0 | € 29,00 |
| ■ <b>5550551</b> | 1957208 Confezione: 200 pezzi formato 1 | € 29,00 |
| ■ <b>5550552</b> | 1689611 Confezione: 200 pezzi formato 2 | € 29,00 |
| ■ <b>5553140</b> | 8079873 Confezione: 200 pezzi formato 3 | € 29,00 |
| ■ <b>5550554</b> | 1268572 Confezione: 200 pezzi formato 4 | € 61,00 |

**BUSTE PROTETTIVE CR7400 Kodak** **NEW**

IVA 20%

Buste protettive per lastre ai fosfori.

|                  |   |         |
|------------------|---|---------|
| ■ <b>5553101</b> | 1499664 Confezione: 200 pezzi formato 0 | € 29,00 |
| ■ <b>5553102</b> | 1567353 Confezione: 200 pezzi formato 1 | € 29,00 |
| ■ <b>5553103</b> | 1804616 Confezione: 200 pezzi formato 2 | € 29,00 |
| ■ <b>5550553</b> | 1884261 Confezione: 200 pezzi formato 3 | € 29,00 |
| ■ <b>5553130</b> | 8030967 Confezione: 200 pezzi formato 4 | € 61,00 |

## Accessori monouso tecnici

### **K** BLOCCHI PER IMPASTO MIXING BLOC Kumapan IVA 20%

Blocchetti trasparenti in acetato, universali, con tappetino antiscivolo.

- **7000430** Confezione: 100 fogli, misura 7 x 8 cm € 3,20
- **OFFERTA** Confezione: 8 confezioni da 100 fogli cad., misura 7 x 8 cm (cad. € 2,80) € 22,40
- **7000431** Confezione: 100 fogli, misura 8 x 14 cm € 4,80
- **OFFERTA** Confezione: 8 confezioni da 100 fogli cad., misura 8 x 14 cm (cad. € 4,33) € 34,60



### POZZETTI PER MISCELAZIONE IVA 20%

Monouso in plastica a 12 scomparti.

- **1340460** Confezione: 50 pezzi € 5,10



### ULTRABRUSH PLUS DISPENSER **NEW** IVA 20%

Dispenser vuoto per Ultrabrush Plus.

- **6130070** 467/5 Confezione: 1 pezzo € 14,00



### MICROBRUSH CLASSIC IVA 20%

Applicatori monouso con terminale in microfibra orientabile.

467/F MICROBRUSH CLASSIC REGULAR

- **6130029** Confezione: 4 confezioni da 100 pezzi cad. € 23,60



467/F1 MICROBRUSH CLASSIC FINE

- **6130028** Confezione: 4 confezioni da 100 pezzi cad. € 23,60



467/F2 MICROBRUSH CLASSIC SUPER FINE

- **6130027** Confezione: 4 confezioni da 100 pezzi cad. € 23,60





> Accessori monouso tecnici

**MICROBRUSH APPLICATORI PER DISPENSER**

IVA 20%

- **6130039** 467/4 Microbrush dispenser singolo **€ 14,00**
- 467/1 ULTRABRUSH
- **6130034** Confezione: 4 vaschette da 100 pennellini cad. (arancio/blu) **€ 28,00**
- 467/2 MICROBRUSH PLUS REGULAR
- **6130035** Confezione: 4 cartucce da 100 pezzi cad. (verde/viola/azzurro/pesca) **€ 25,85**
- 467/3 MICROBRUSH PLUS FINE
- **6130036** Confezione: 4 cartucce da 100 pezzi cad. (giallo/rosa) **€ 25,85**
- 467/6 MICROBRUSH PLUS SUPER-FINE
- **6130038** Confezione: 4 cartucce da 100 pezzi cad. (bianco) **€ 25,85**
- 467/4X MICROBRUSH ENDOCANALARI
- **6130050** Confezione: 4 cartucce da 100 pezzi cad. (nero) **€ 45,50**

**MICROBRUSH ENDOCANALARI DISPENSER** Microbrush **NEW**

IVA 20%

Dispenser per applicatori Microbrush Endo.

- **6130080** 467/7 Confezione: 4 cilindri per 100 applicatori (3 misure disponibili) **€ 45,50**

**ULTRABRUSH DISPENSER SION** Microbrush **NEW**

IVA 20%

Il dispenser è stato dotato della tecnologia "sion". Alla base ci sono gli ioni d'argento che impediscono la crescita batterica sul dispenser.

- **6130090** 467/8 Confezione: 1 pezzo **€ 14,00**

**K PENNELLINI DISPO BRUSH** Kumapan

IVA 20%

Pennellini per uso generale, con punta in nylon, nelle misure "fine" di colore bianco e "spessa" di colore nero.

- **7000400** Confezione: 100 pezzi colore bianco (punta fine) **€ 3,90**
- **7000401** Confezione: 100 pezzi colore nero (punta spessa) **€ 3,90**

**PENNELLINI MONOUSO** 3M Espe

IVA 20%

- **8610505** 1919 Confezione: 3 manici + 120 pennellini **€ 40,20**
- **8610506** 1919B Ricambio pennellini: 60 pezzi **€ 12,90**

## Accessori per aspirazione chirurgica

### CANNULE INOX Asa

IVA 20%

- **1250601** 2902-S Confezione: 1 pezzo, 18 cm / ø 3 mm € 5,20
- **1250602** 2902-M Confezione: 1 pezzo, 18 cm / ø 4 mm € 5,20
- **1250603** 2902-L Confezione: 1 pezzo, 18 cm / ø 5 mm € 5,20

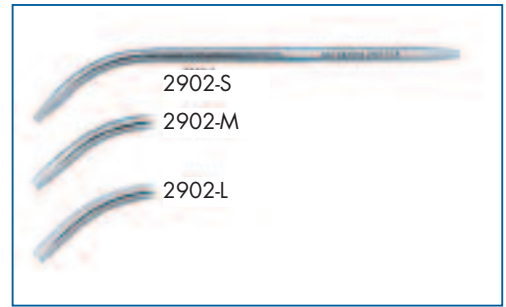

### CANNULE CHIRURGICHE Cattani

IVA 20%

In plastica sterilizzabile.

- **v. schema** Confezione: 3 pezzi € 6,00

|   |   |   |   |  |   |   |
|---|---|---|---|--|---|---|
| <b>2300280</b>  | <b>2300281</b>  | <b>2300283</b>  | <b>2300279</b>  | <b>2300284</b>   | <b>2300282</b>  | <b>2300285</b>  |
| Cannula chirurgica 9  | Cannula chirurgica 10   | Intercettatore di spruzzo 20  | Intercettatore di spruzzo 22  | Cannula chirurgica 21  | Intercettatore di spruzzo per anello liquido 17                                     | Intercettatore di spruzzo per anello ad aria 11                                     |
|  |  |  |  |  |  |  |

### ANTISCHIUMOGENO SANITIZZANTE Cattani **NEW**

IVA 20%

Antischiumogeno per aspiratori dentali. Impedisce la formazione di schiume provocate da sangue, muco e disinfettanti. Si oppone allo sviluppo di germi.

- **2300102** Confezione: 50 pastiglie € 29,90



### FILTRO ACQUA Cattani

IVA 20%

Per tavoletta cannule manuale.

- **2300470** 041055 Confezione: 1 pezzo € 5,90

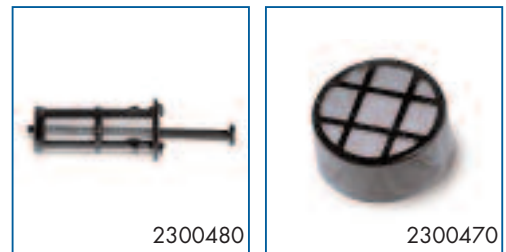

### FILTRO ARIA Cattani

IVA 20%

- **2300480** 041060 Confezione: 1 pezzo € 1,40

### FILTRO ACQUA Cattani

IVA 20%

Per Maxi-Canister.

- **2300610** 041070 Confezione: 1 pezzo € 1,40

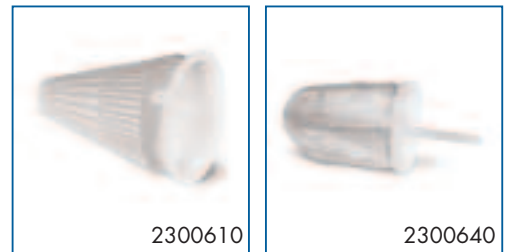

### FILTRO ACQUA Cattani

IVA 20%

Per pompe ad anello liquido/anello semiumido (Pal e Turbo Jet).

- **2300640** 041090 Confezione: 1 pezzo € 4,80

### FILTRO ACQUA Cattani

IVA 20%

Per tavoletta cannule pneumatica.

- **2300670** 201515 Confezione: 1 pezzo € 9,20

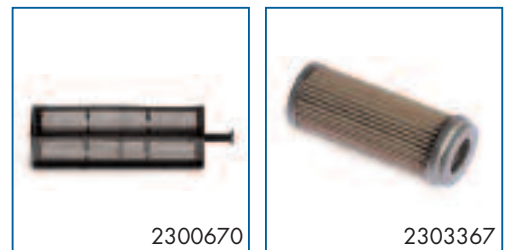

### FILTRO ARIA CATTANI

IVA 20%

Per compressori.

- **2303367** 168563 Confezione: 1 pezzo € 20,30

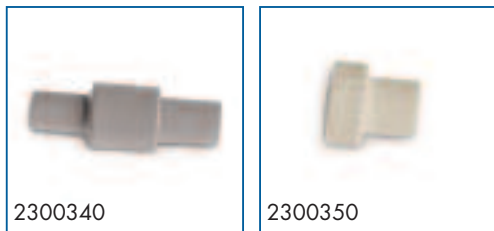

> Accessori per aspirazione chirurgica

**RACCORDO PER MONTARE GLI ASPIRASALIVA**

IVA 20%

■ **2300340** 040515 Confezione: 1 pezzo

€ **3,30**



**ADATTATORE PER TRASFERIRE CANNULE**

IVA 20%

Ø 11 su terminale Ø 16.

■ **2300350** 040520 Confezione: 1 pezzo

€ **0,80**

**TERMINALE MANUALE**

IVA 20%

Colore grigio Ø 16.

■ **2300360** 040540 Confezione: 1 pezzo

€ **6,50**

Colore grigio Ø 11.

■ **2300361** 040550 Confezione: 1 pezzo

€ **6,50**

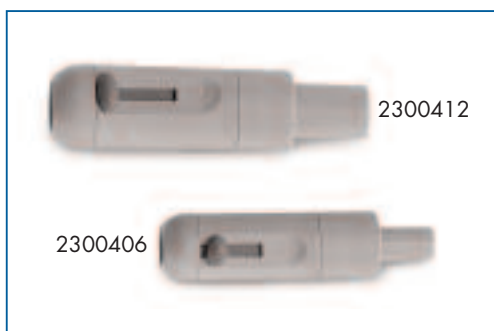

**TERMINALE MANUALE "B"**

IVA 20%

Smontabile ed autoclavabile, colore grigio Ø 16.

■ **2300412** 040641 Confezione: 1 pezzo

€ **10,80**

Smontabile ed autoclavabile, colore grigio Ø 11.

■ **2300406** 040631 Confezione: 1 pezzo

€ **10,80**

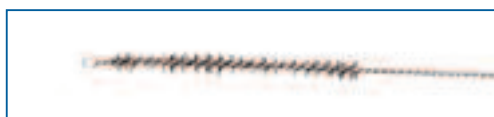

**SCOVOLINO PICCOLO**

IVA 20%

■ **2300450** Art.18 Confezione: 1 pezzo

€ **1,70**



**SCOVOLINO GRANDE**

IVA 20%

■ **2300451** Art. 19 Confezione: 1 pezzo

€ **1,80**



**Vetriere e accessori studio**

**LAMPADA AD ALCOOL INOX Asa**

IVA 20%

■ **1253000** 3101 Confezione: 1 pezzo

€ **14,30**

Stoppino.

■ **1253001** 3101-1 Confezione: 1 pezzo

€ **1,90**



**LAMPADA AD ALCOOL IN VETRO TRASPARENTE**

IVA 20%

Con coperchio in metallo 100 ml.

■ **1831530** IV10 Confezione: 1 pezzo

€ **14,00**

Stoppino.

■ **1830888** IV05/R Confezione: 1 pezzo

€ **1,90**

> Vetriere e accessori studio

**PORTACOTONE CON MOLLA**

IVA 20%

In vetro opaline e coperchio inox.

 ■ **1831532** IV15 Confezione: 1 pezzo

€ 16,40

**PORTARIFIUTI**

IVA 20%

In vetro opaline e coperchio inox.

 ■ **1831533** IV18 Confezione: 1 pezzo

€ 14,70

**SUPPORTO PER PORTARIFIUTI**

IVA 20%

Da tavolo, in alluminio.

 ■ **5717821** Confezione: 1 pezzo

€ 18,70

**PORTARIFIUTI**

IVA 20%

In PVC, con bordo zigrinato.

 ■ **5717823** R13 Confezione: 50 pezzi

€ 4,20

**VASO DISINFEZIONE**

IVA 20%

Cilindrico 12 x 9 cm.

 ■ **5717970** Confezione: 1 pezzo

€ 15,90

**KAPPEN QUADRATO IV60**

IVA 20%

 ■ **1831537** Confezione: 1 pezzo colore trasparente

€ 9,10

 ■ **1831547** Confezione: 1 pezzo colore blu

€ 9,10

 ■ **1831548** Confezione: 1 pezzo colore marrone

€ 9,10

 ■ **1831549** Confezione: 1 pezzo colore verde

€ 9,10

**BASE PER KAPPEN/DAPPEN QUADRATI**

IVA 20%

A 5 posti.

 ■ **1831538** IV62 Confezione: 1 pezzo

€ 20,90

**VASETTO DAPPEN IV63**

IVA 20%

 ■ **1831539** Confezione: 1 pezzo colore trasparente

€ 4,00

 ■ **1831550** Confezione: 1 pezzo colore giallo

€ 4,00

 ■ **1831551** Confezione: 1 pezzo colore blu

€ 4,00

 ■ **1831552** Confezione: 1 pezzo colore rosa

€ 4,00

 ■ **1831553** Confezione: 1 pezzo colore verde

€ 4,00

**CAPSULA DI PETRI**

IVA 20%

 ■ **1831542** VP06 Confezione: 1 pezzo, ø 6 cm

€ 4,30

 ■ **1831543** VP08 Confezione: 1 pezzo, ø 8 cm

€ 5,30

 ■ **1831544** VP10 Confezione: 1 pezzo, ø 10 cm

€ 5,90

 ■ **1831545** VP12 Confezione: 1 pezzo, ø 12 cm

€ 6,60

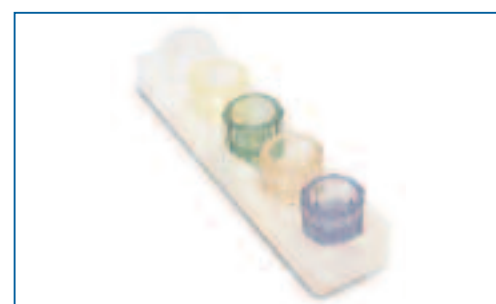

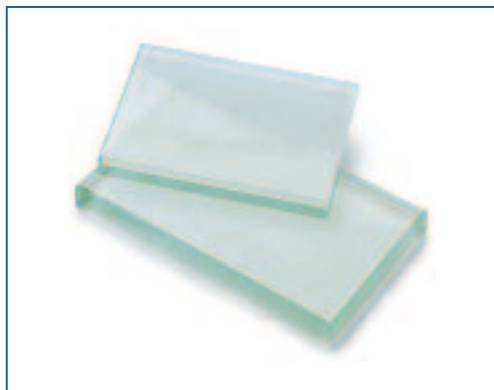

> Vetriere e accessori studio

**PIASTRA PER IMPASTO**

**IVA 20%**

- **1831540** IV80 Confezione: 1 pezzo, in vetro, misure 12 x 9 x 0,5 cm **€ 6,40**
- **1831541** IV81 Confezione: 1 pezzo, in vetro, misure 15 x 9 x 1,5 cm **€ 17,80**

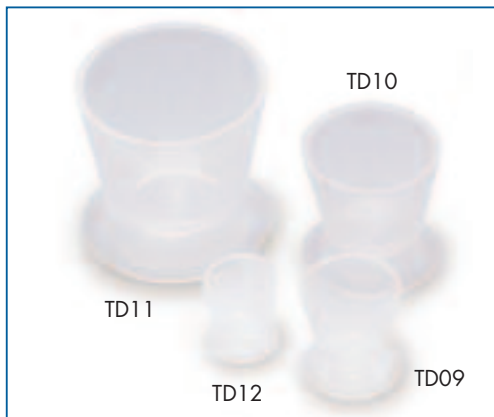

**TAZZINA IN SILICONE**

**IVA 20%**

- **1831580** TD12 Super mignon: 1 pezzo, 5ml **€ 2,60**
- **1831581** TD09 Piccola: 1 pezzo, 15 ml **€ 3,70**
- **1831582** TD10 Media: 1 pezzo, 25 ml **€ 6,10**
- **1831583** TD11 Grande: 1 pezzo, 50 ml **€ 8,40**

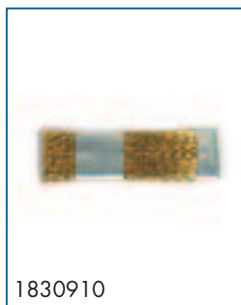

1830910



1830911

**PENNELLESA IN OTTONE**

**IVA 20%**

- **1830910** S268 Confezione: 1 pezzo 27 x 60 mm **€ 2,00**

**SPAZZOLINO PER FRESE**

**IVA 20%**

- **1830911** S269 Confezione: 1 pezzo **€ 16,20**



**K SCHEDE PAZIENTE PATIENT FILES Kumapan**

**IVA 20%**

Schede archivio clienti di colore bianco, stampate fronte/retro.

- **7001810** Confezione: 100 schede **€ 6,40**



**K PANNO MAGIC CLEAN Kumapan**

**IVA 20%**

Panno realizzato con le più avanzate applicazioni della microfibra nel settore della pulizia industriale. Grazie all'utilizzo in fase di produzione di una fibra estremamente fine e intrecciata, dalla sezione triangolare, si ottiene un panno efficace contro lo sporco e di lunga durata. La pulizia del panno può essere effettuata con qualsiasi detersivo ed a una temperatura massima di 170°.

- **7000280** Confezione: 3 pezzi **€ 9,20**